

## SITE n°8 – Station de la Sambuy

Numéro du site	N°8
Commune	Faverges-Seythenex
Nom du site	Sambuy / baby
Lieu-dit cadastral	
Section	0D
Numéro de parcelle	366
Coordonnées	N : 45.713889 S : 6.28
Propriétaire(s)	Commune de Seythenex 34 Place de la mairie 74210 FAVERGES-SEYTHENEX

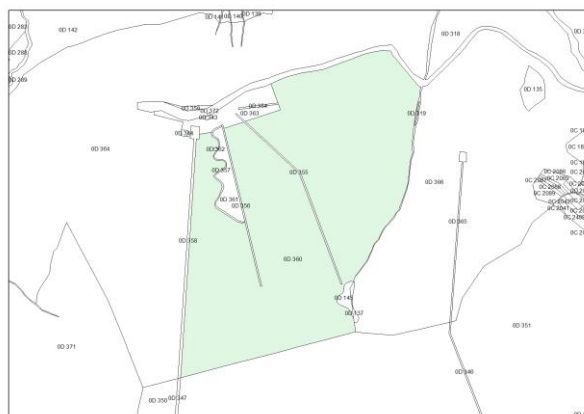
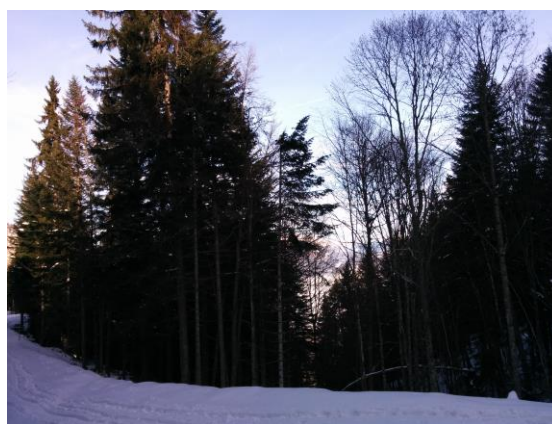
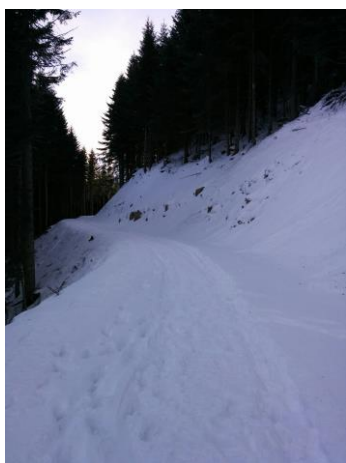

La parcelle se situe sur la station de la Sambuy. La cabane sera construite (première photo) à cheval sur le chemin et la pente, et devra laisser un passage suffisant pour les engins forestiers (3 mètres).

Des arbres seront coupés par l'ONF pour permettre une vue dégagée.

Carte :

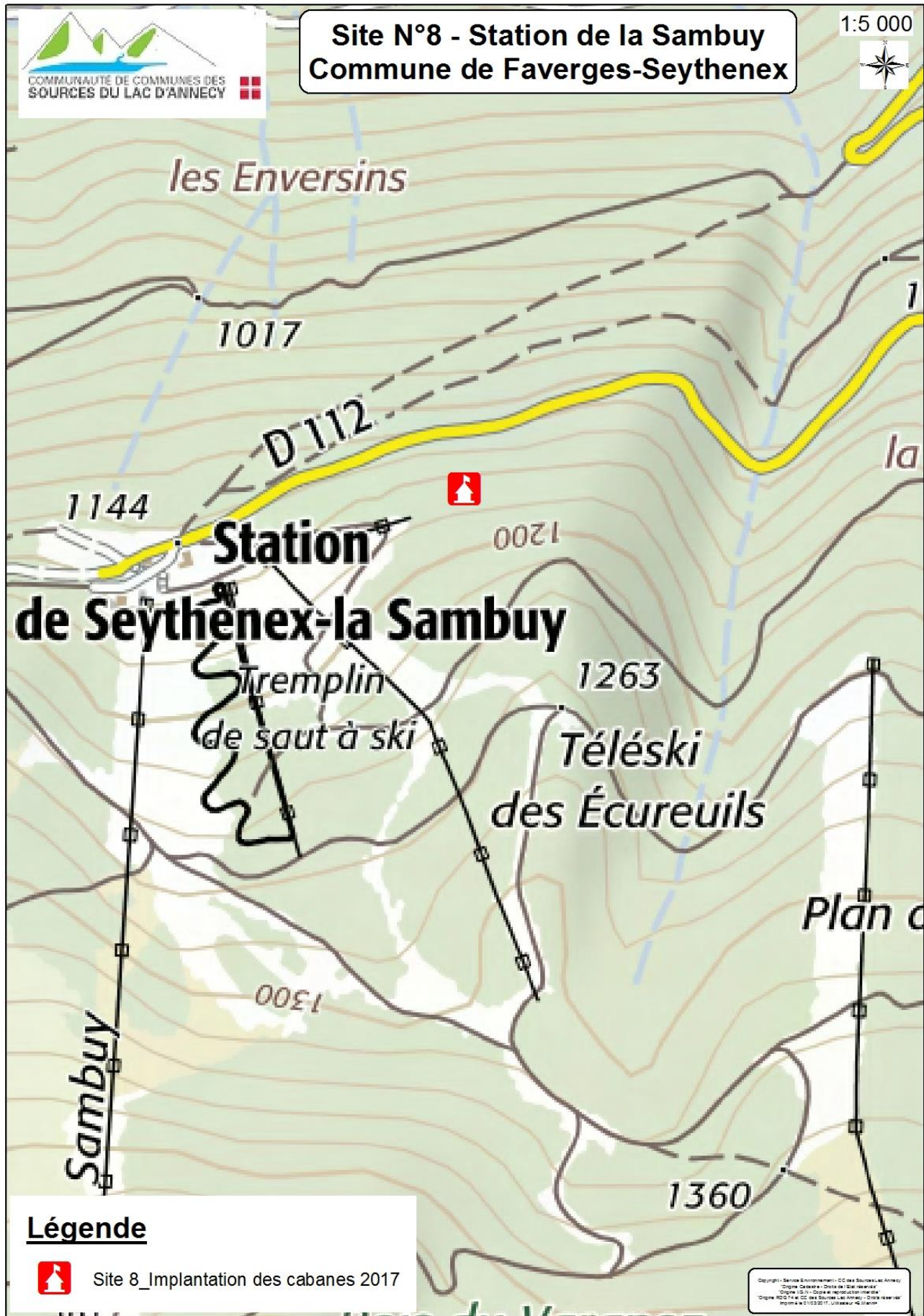

# **FESTIVAL DES CABANES FAVERGES 2017**

**EQUIPE 034 PZ // SITE 08**

« Qu'est-ce que c'est une cabane pour toi ? » : cette simple question, d'apparence naïve, a formé la base de notre conception de ce projet.

Ça nous a forcément renvoyés à l'enfance, à des souvenirs mais c'est surtout un imaginaire global qui s'est formé autour de ce nom et qui nous a permis de savoir ce qu'on souhaitait retrouver à travers ce projet.

La cabane est pour nous un refuge, le lieu dans lequel on va pour s'échapper un instant de notre monde, ou plutôt l'endroit où l'on va pour voyager dans un autre.

C'est aussi un lieu depuis lequel on se plaît à contempler notre environnement, à jouer entre copains ou à se reposer sans se soucier du temps qui passe, comme coupé du monde.

Sur cette route de montagne à proximité de la station de la Sambuy, nous avons donc cherché à poser une cabane en bois qui invite à la découverte, un lieu qui intrigue de l'extérieur et dans lequel on a envie de monter pour se laisser surprendre. L'échelle qui invite le passant à grimper tel un enfant dans la cabane le fait passer dans un lieu avec une lumière filtrée par le bardage en claire-voie, un lieu depuis lequel il pourra après avoir monté un petit perron se retrouver face à une grande fenêtre sur la montagne, un lieu où, assis sur le banc ou bien allongé dans une piscine à balles en liège, il pourra se laisser aller à la reconquête de ses souvenirs et du temps perdu...

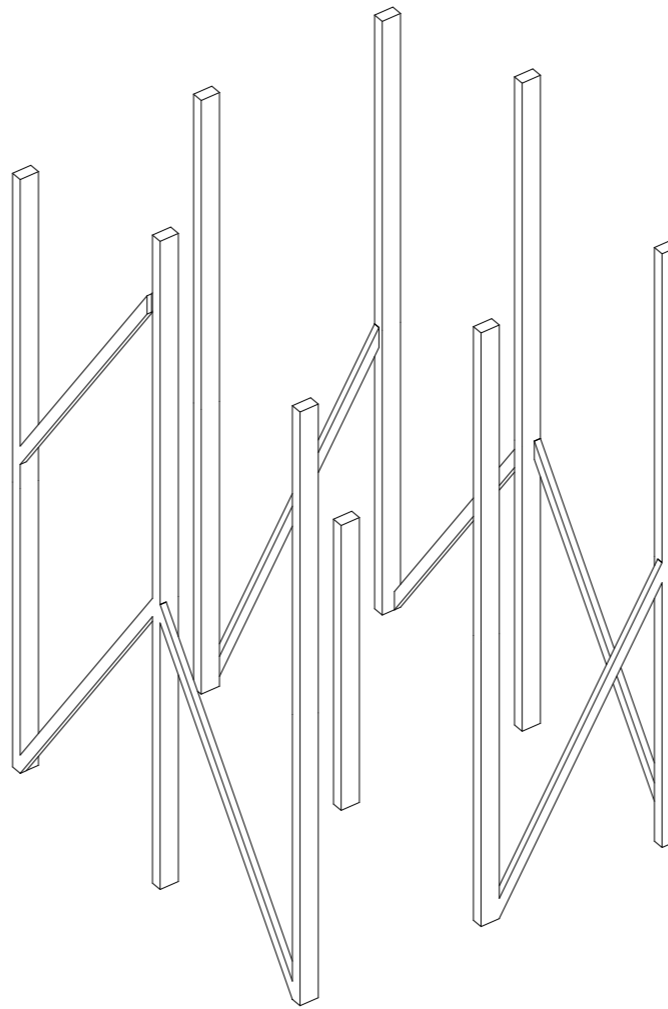

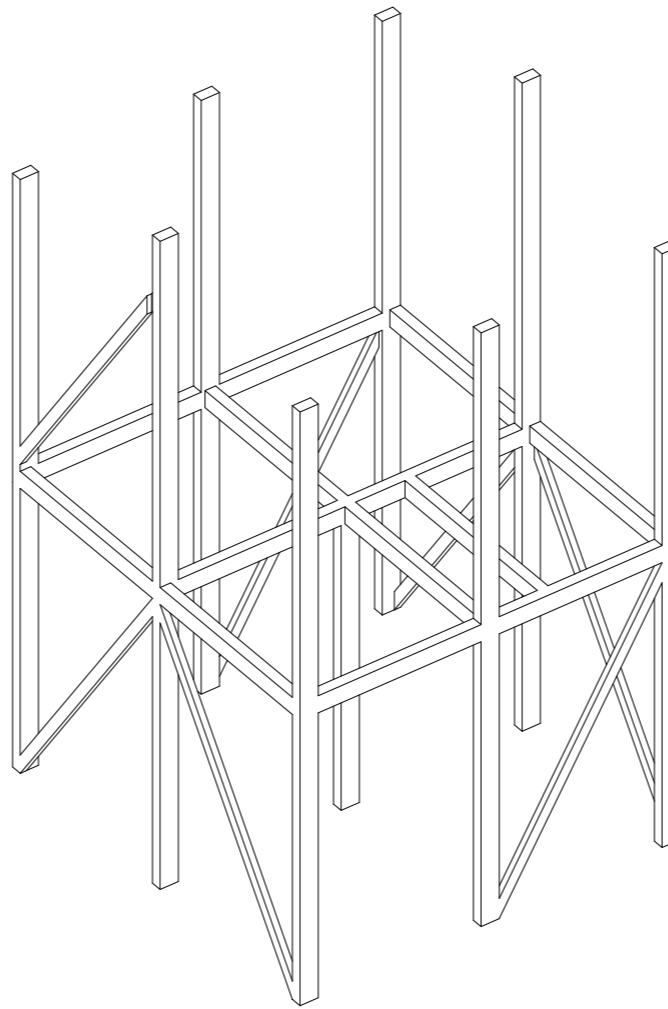

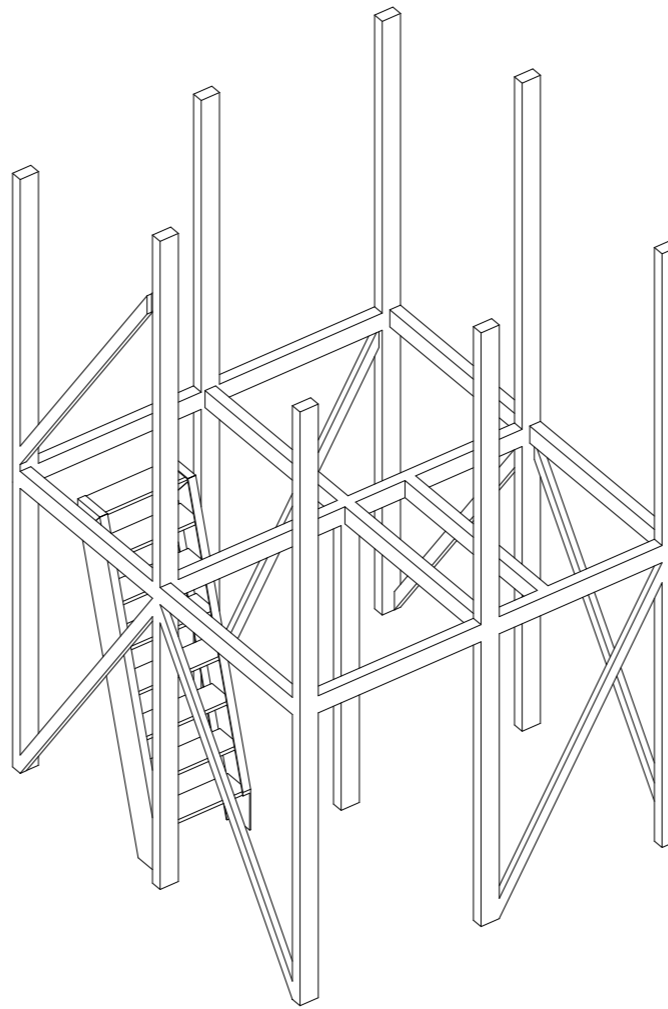

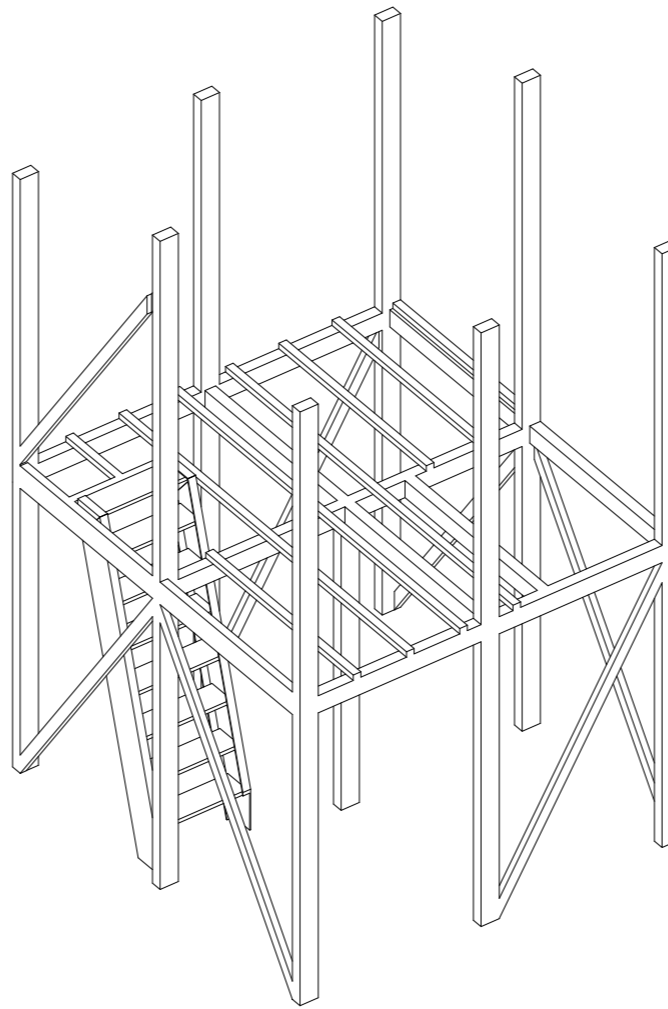

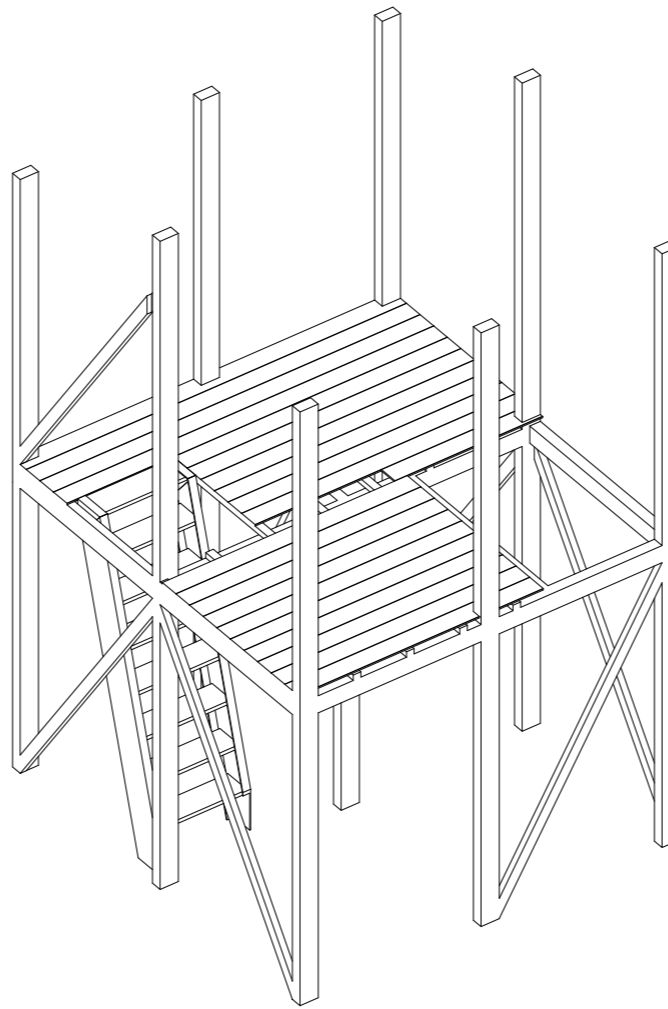

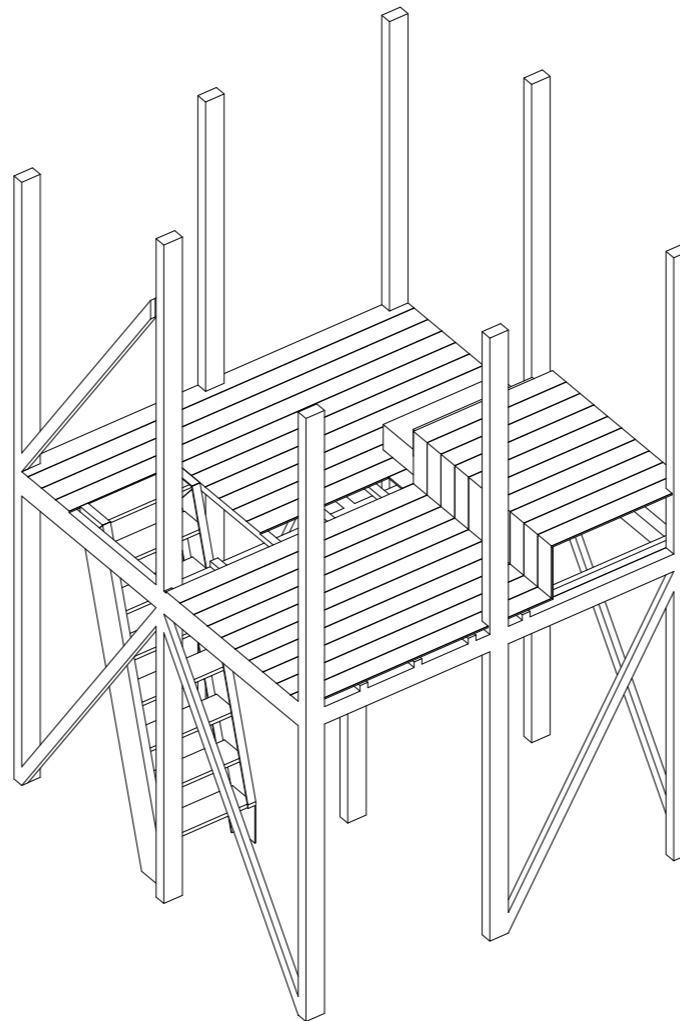

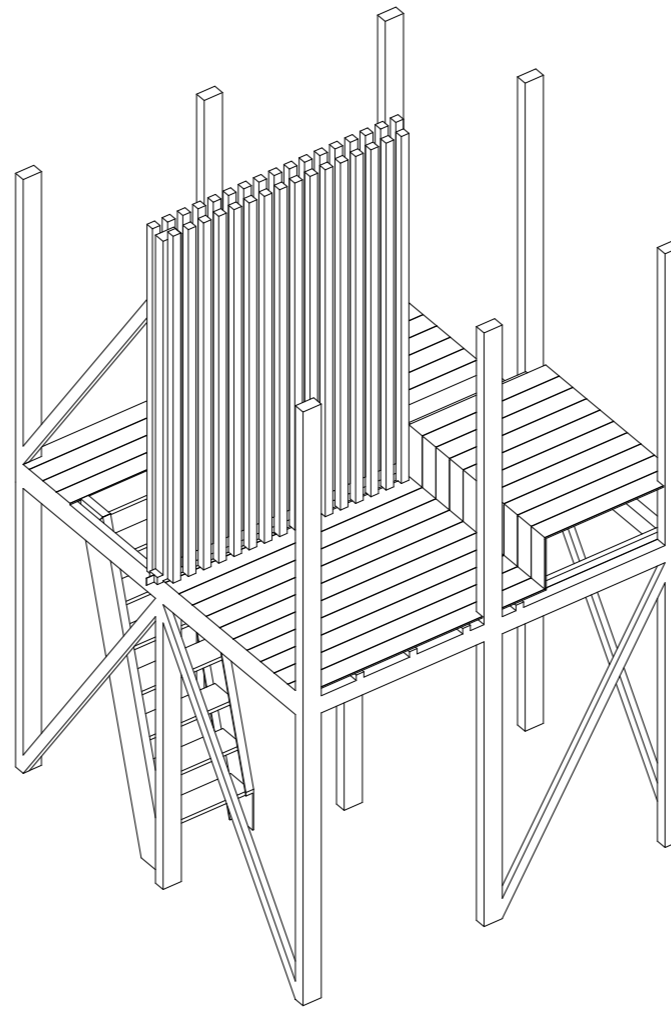

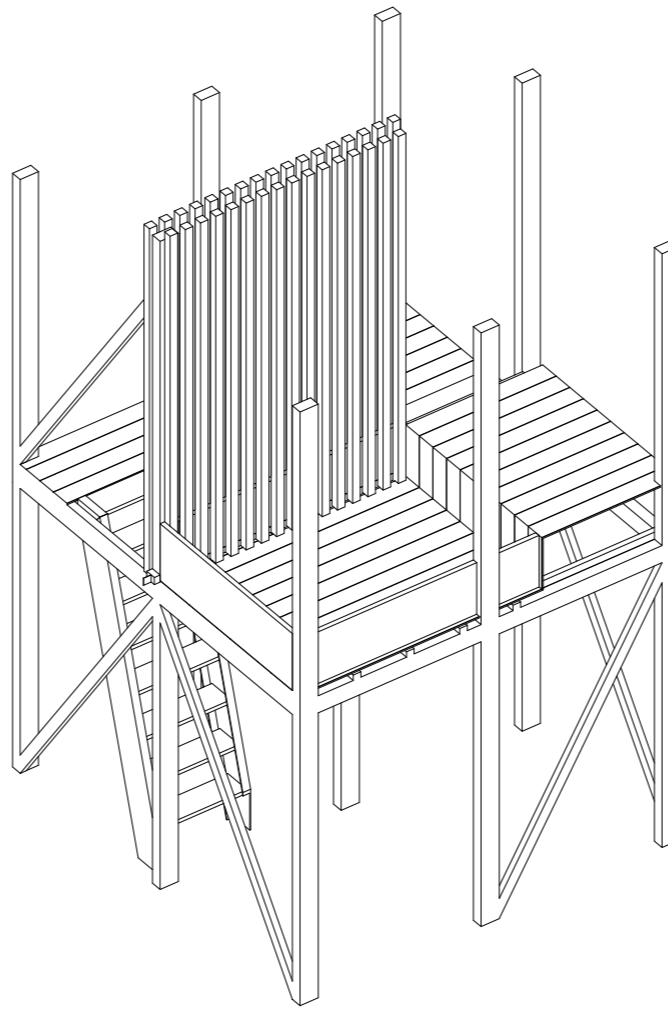

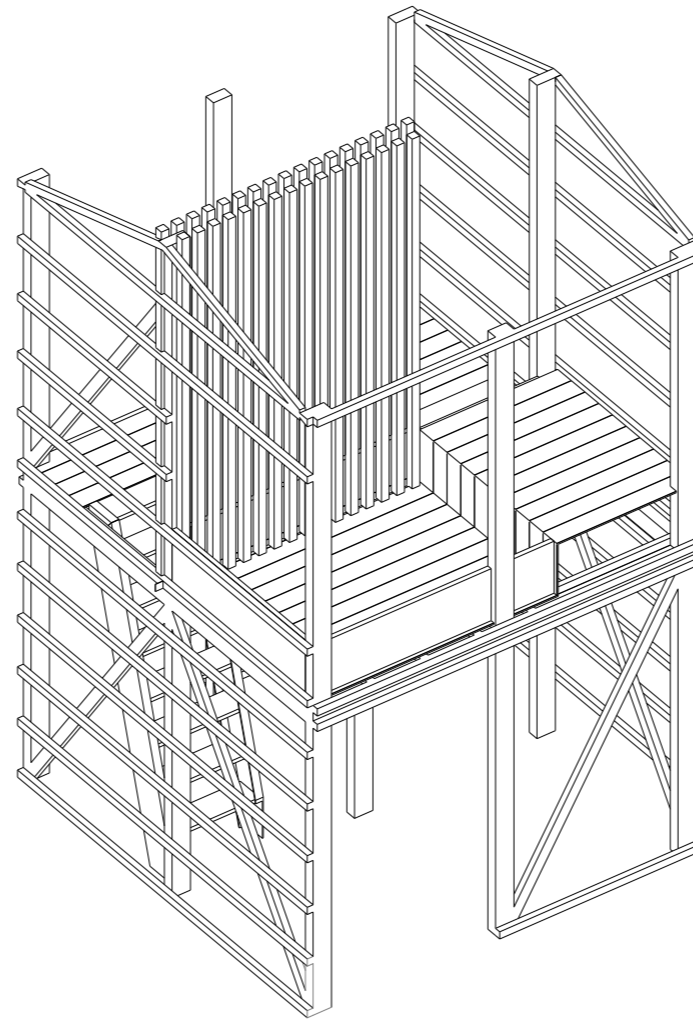

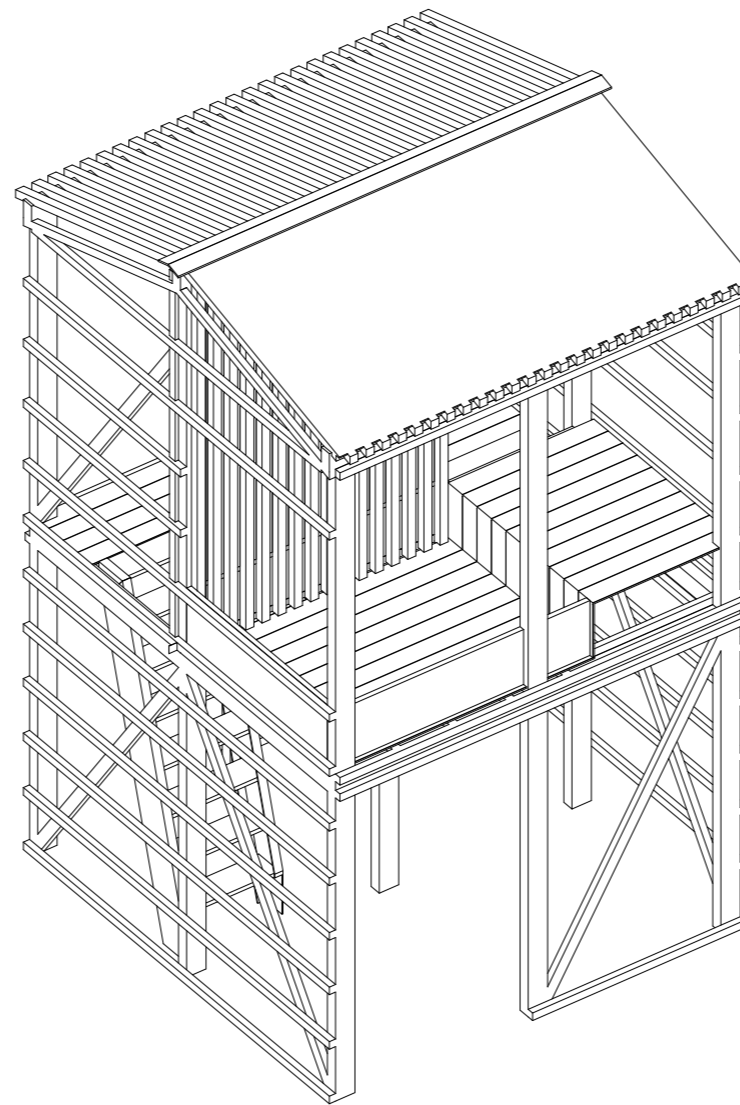

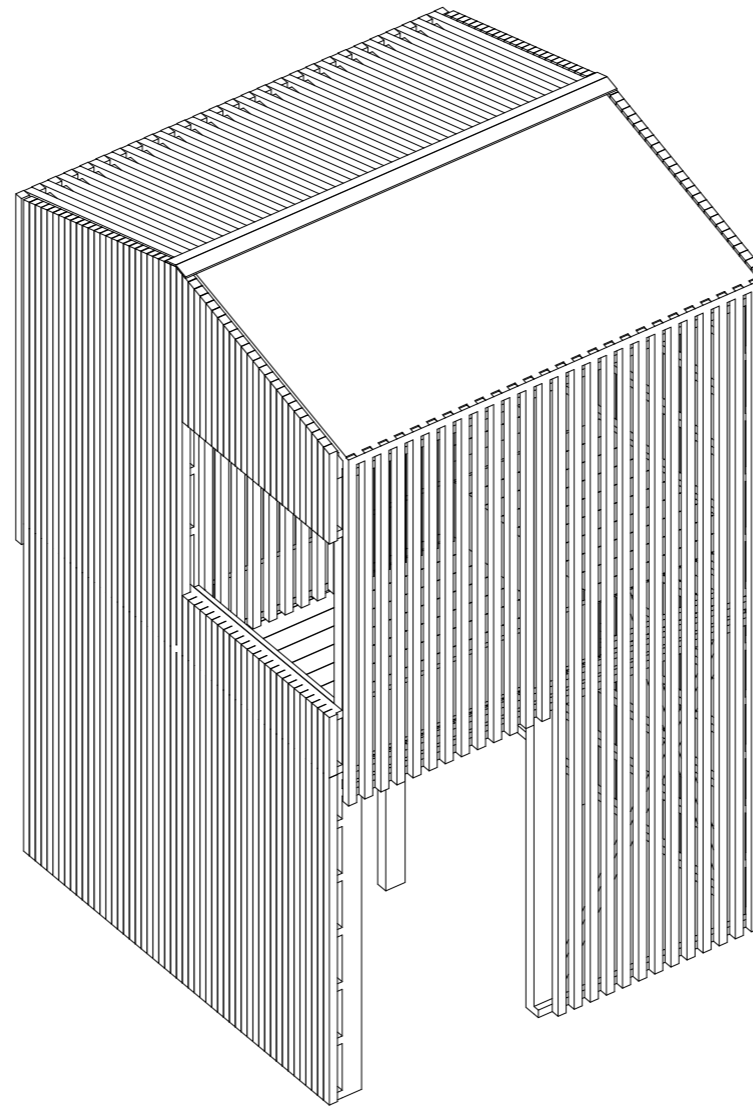

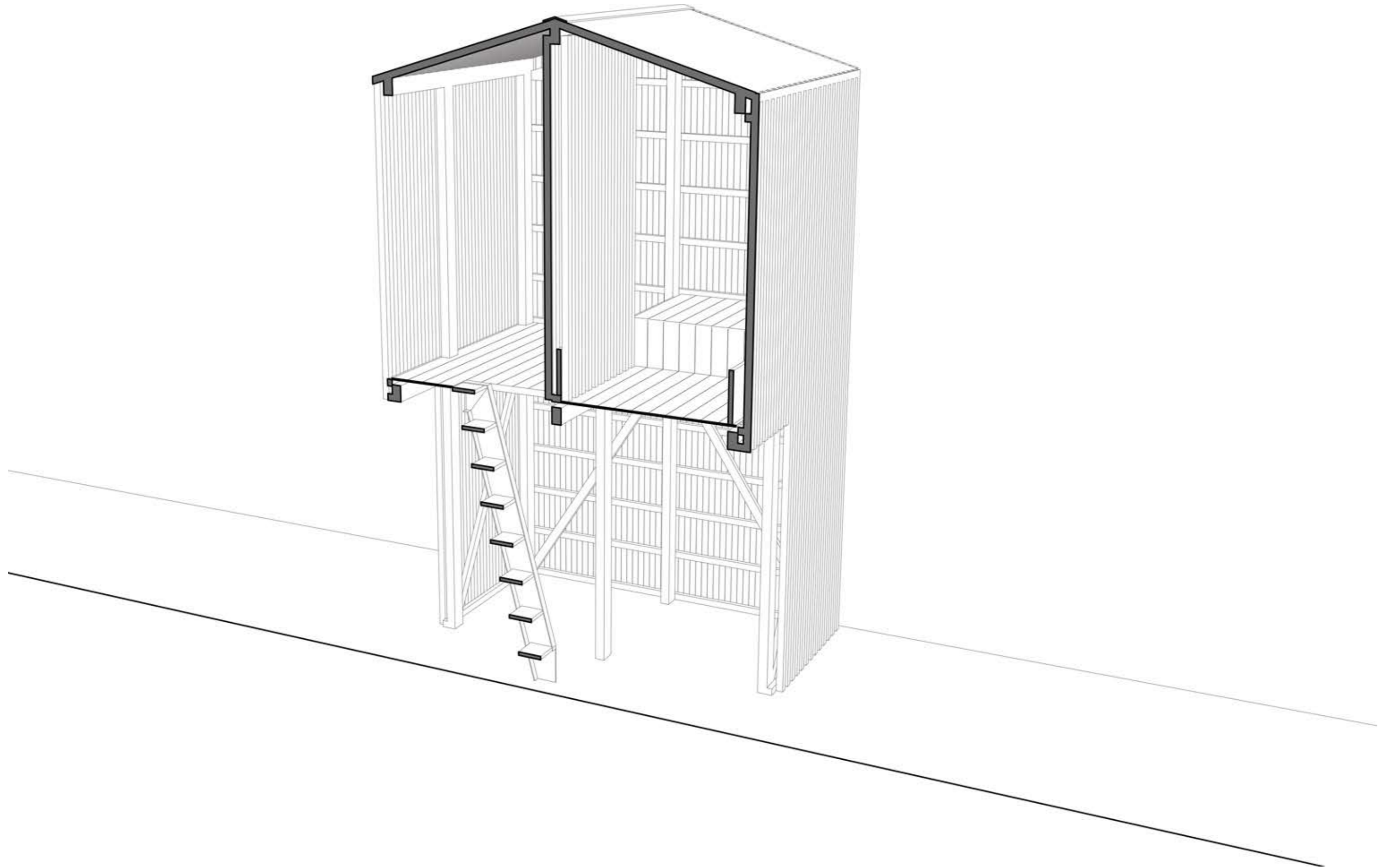

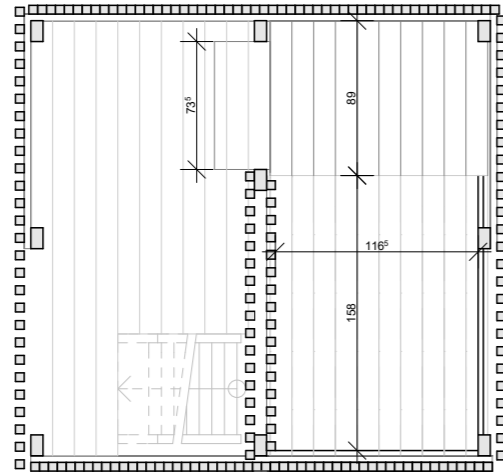

PLAN ÉTAGE

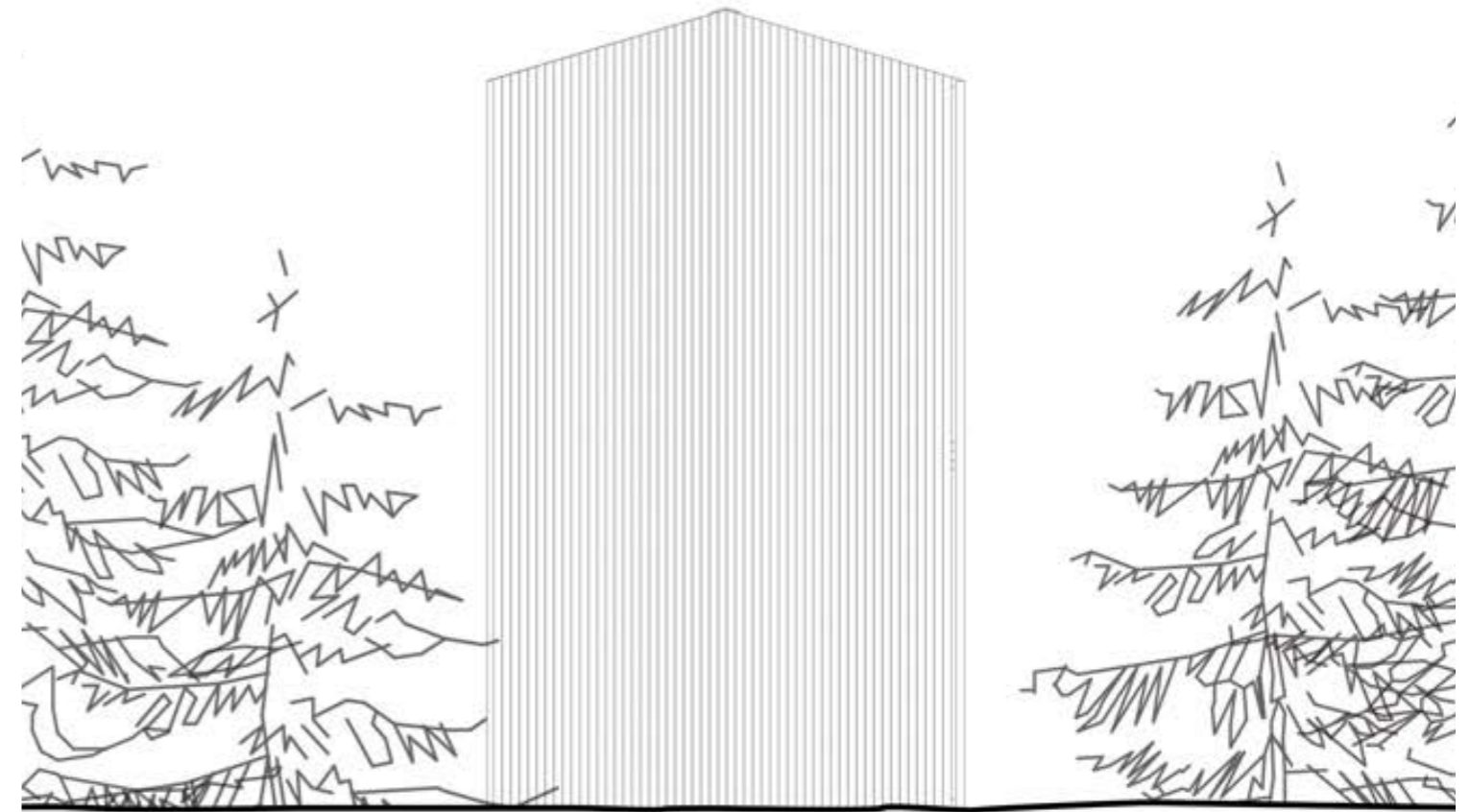

FAÇADE NORD

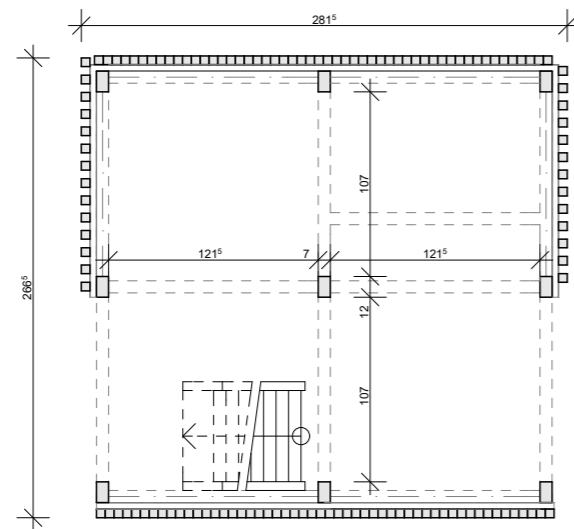

PLAN REZ DE CHAUSSÉE

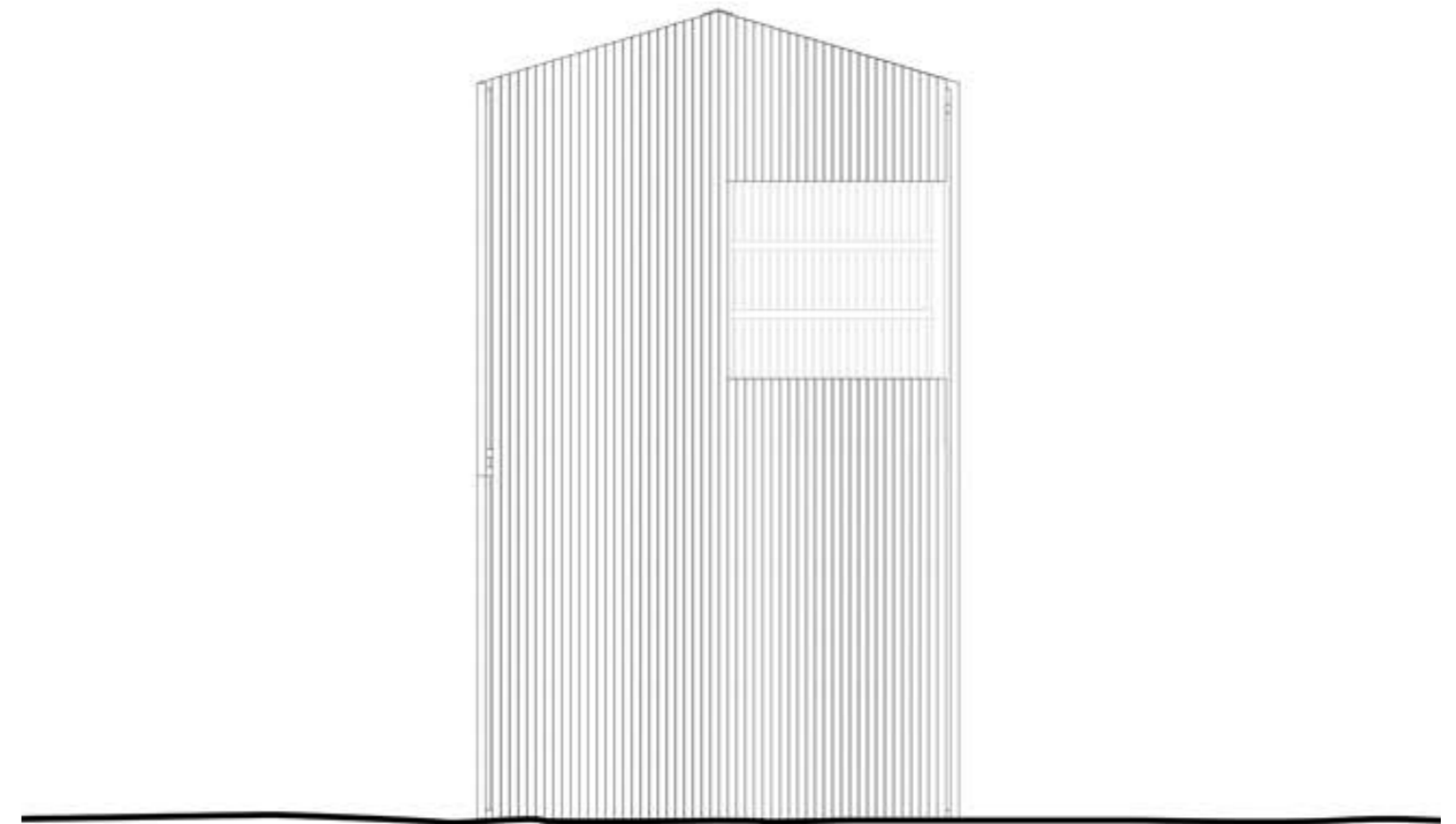

FAÇADE SUD

